



# Produktkatalog

---

Grafik • SEGO Basic Lightboxes • SEGO Modular Messestände Zubehör •

Ersatzteile

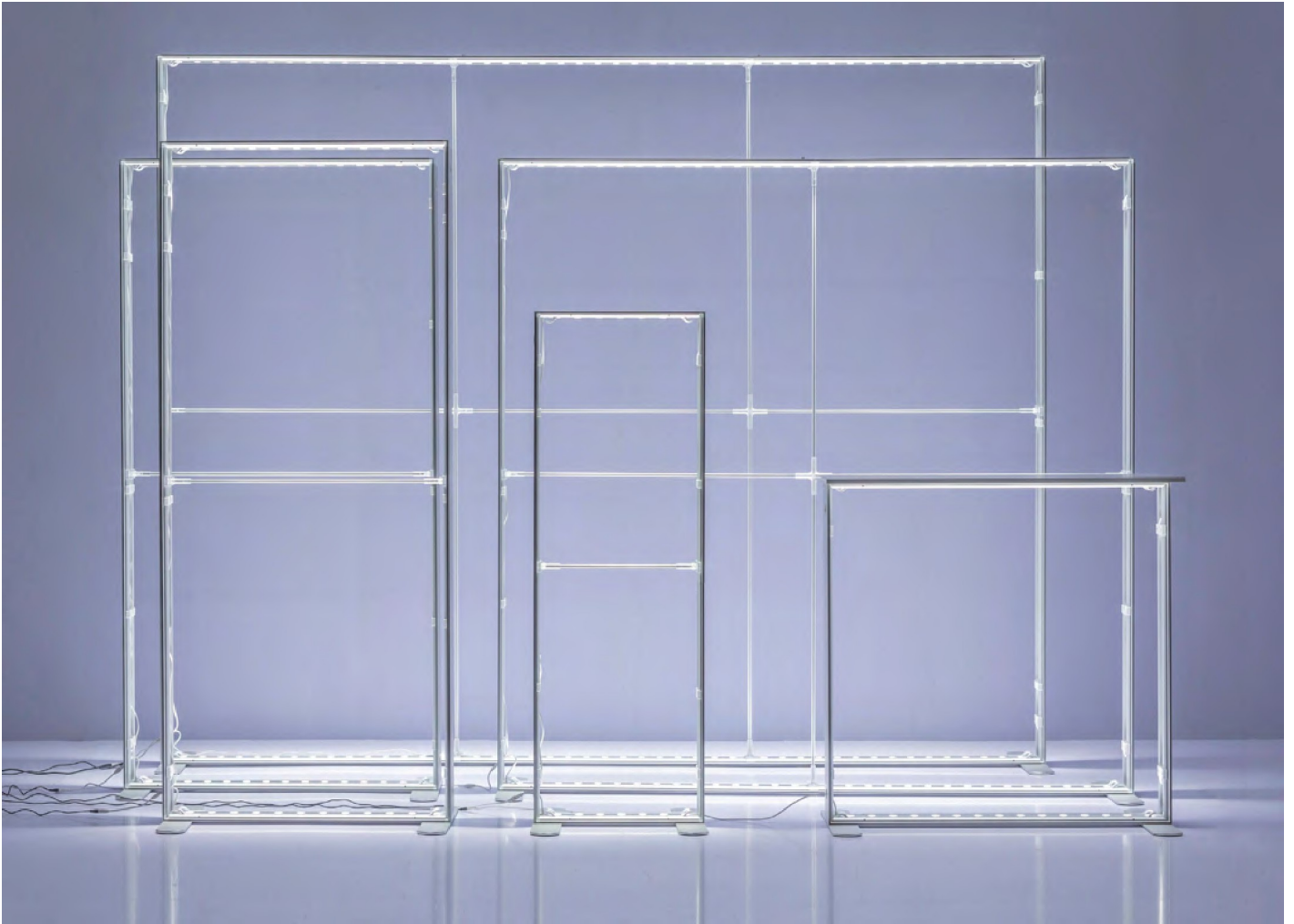

## SEGO: Hell, schnell, modular

Beleuchten Sie Ihre Displays mit den leistungsstarken **LEDs** von SEGO, die gleichmäßige, beeindruckende hintergrundbeleuchtete Grafiken liefern. Mit **einem werkzeuglosen Montagesystem** und kompakten Transporttaschen auf Rädern gewährleistet SEGO einen **schnellen Aufbau** und maximale Mobilität. Das **modulare Design** ermöglicht endlose Anpassungen an jede Veranstaltung und jeden Raum für eine wirklich beeindruckende Präsentation.

### 01

Klicken Sie das Vertikal einfach auf den SEGO-Fuß, indem Sie es nach unten auf den Schaft drücken.



### 02

Schieben Sie die Horizontale in die Vertikale von der vorderen Öffnung aus.



### 03

Drücken Sie nun die Verriegelung nach unten.



### 04

Fertig!



## Modular

Kombinieren Sie SEGO-Rahmen, um Ecken zu bilden - verbinden Sie verschiedene Höhen - ganz wie Sie es brauchen. Mit dem einfach zu bedienenden Zubehör können Sie auch Regale und Monitore auf SEGO-Rahmen platzieren.



### SEGO

- + **Langlebige Rahmen:** Modulares Aluminium, gebaut für die Ewigkeit.
- + **Kompakte Tücher:** Leicht, einfach zu transportieren und zu ersetzen.
- + **Nahtloser Druck:** Lebendige, hochwertige Grafiken mit Hintergrundbeleuchtung.
- + **Werkzeugfreie Montage:** Schnelle und unabhängige Einrichtung.
- + **Einfache Anpassung:** Mehrere Größen und Konfigurationen sind verfügbar.
- + **Komplettes Paket:** Rahmen, Zubehör und Koffer inklusive.

### Andere Marken

- **Geringe Langlebigkeit:** Minderwertige Materialien führen zu schnellerem Verschleiß und geringerer Zuverlässigkeit.
- **Sperrige Materialien:** Schwere Teile erschweren den Transport und die Einrichtung.
- **Durchschnittlicher Druck:** Farben und Grafiken sind nicht scharf genug, was die visuelle Wirkung beeinträchtigt.
- **Aufwändige Montage:** Erfordert Werkzeuge und zusätzliche Arbeitskräfte, was die Kosten erhöht.
- **Begrenzte Optionen:** Wenige Größen und Konfigurationen schränken die Individualisierung ein.
- **Wenig Zubehör:** Begrenztes Zubehör schränkt die Personalisierung und Flexibilität ein.

# Inhalt

---

**1. SEGO Modulare Leuchtkästen Basic**

**2. SEGO Modulare Messestände 10X10**

**3. SEGO Modulare Messestände 10X20**

**4. SEGO Modulare Messestände 20X20**

**5. SEGO Grafik**

**6. SEGO Zubehör**

**7. SEGO Ersatzteile**



# 01 SEGO Modulare Leuchtkästen Basic

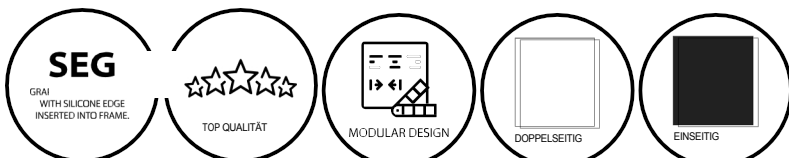

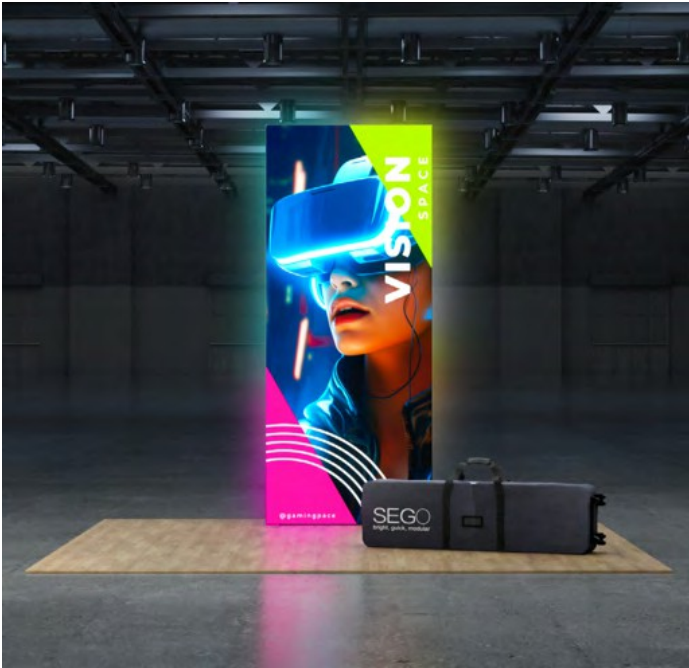

**SEGO 8' H Modularer Leuchtkasten 3,3x8' (100x240 cm)**

<b>Werkstoff</b>	SEGO-Beleuchtungsgrafik (ein- oder doppelseitig, je nach Set) Silikonwulst am Rand der Grafik aufgenäht
<b>Fertigstellung der</b>	Aluminiumrahmen mit Kunststoffkomponenten
<b>Konstruktion umfasst</b>	Horizontale und vertikale Profile, Mittelstange, Füße, Transform- er, Kabel, Transporttasche
<b>Beleuchtung</b>	OSRAM LED

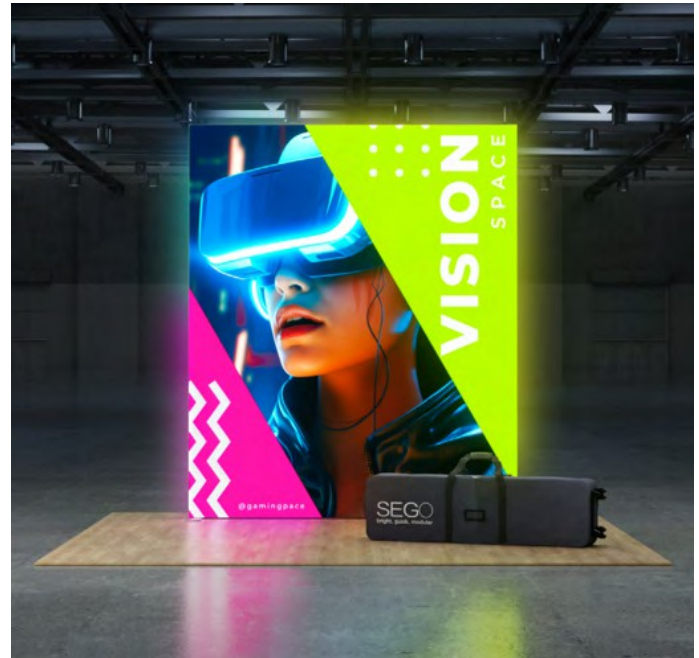

**SEGO 8' H Modularer Leuchtkasten 6,5x8' (200x240 cm)**

<b>Werkstoff</b>	SEGO Backlit-Gratik (ein- oder doppelseitig, je nach Set) Silikonwulst am Rand der Grafik aufgenäht
<b>Fertigstellung</b>	Aluminiumrahmen mit Kunststoffkomponenten
<b>Konstruktion umfasst</b>	Horizontale und vertikale Profile, Mittelstange, Füße, Transform- er, Kabel, Transporttasche
<b>Beleuchtung</b>	OSRAM LED

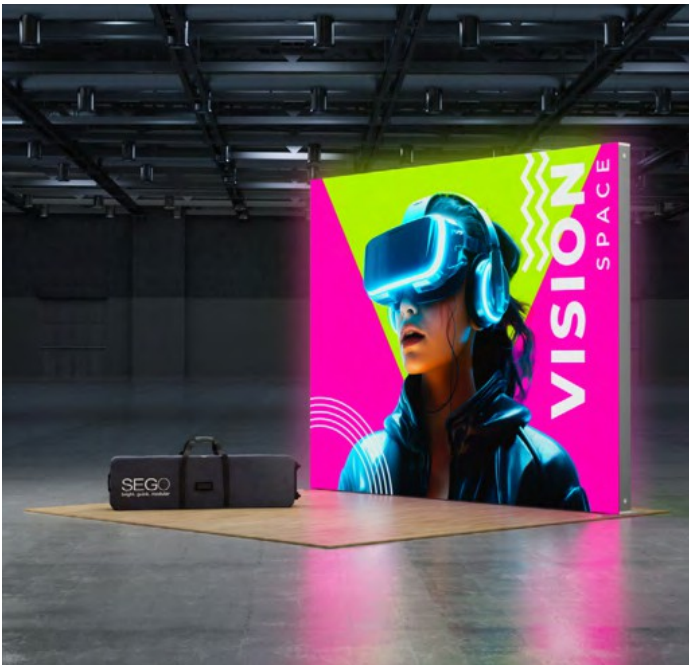

**SEGO 8' H Modularer Leuchtkasten 10x8' (300x240 cm)**

<b>Werkstoff</b>	SEGO-Beleuchtungsgrafik (ein- oder doppelseitig, je nach Set) Silikonwulst am Rand der Grafik aufgenäht
<b>Ausführung</b>	Aluminiumrahmen mit Kunststoffteilen
<b>Konstruktion Enthält</b>	Horizontale und vertikale Profile, Mittelstange, Füße, Transform- er, Kabel, Transporttasche
<b>Beleuchtung</b>	OSRAM LED

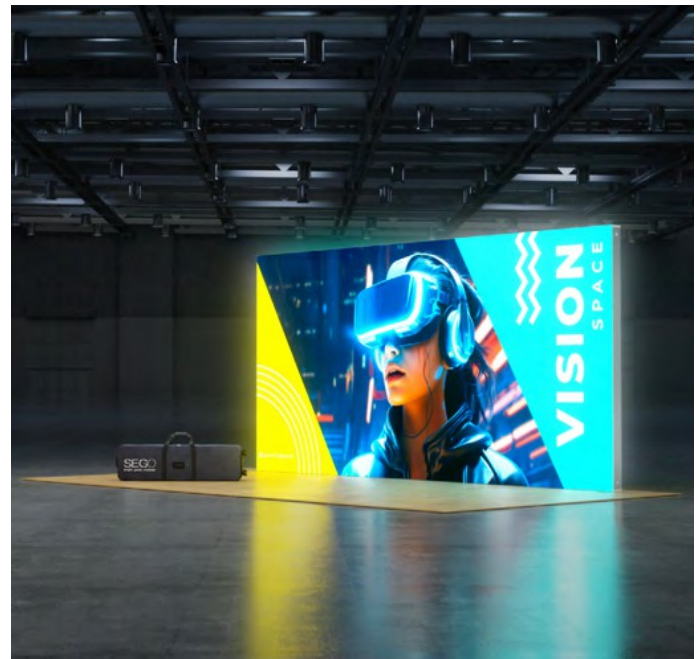

**SEGO 8' H Modularer Leuchtkasten 16,5x8' (500x240 cm)**

<b>Werkstoff</b>	SEGO Backlit-Gratik (ein- oder doppelseitig, je nach Set) Silikonwulst am Rand der Grafik aufgenäht
<b>Fertigstellung</b>	Aluminiumrahmen mit Kunststoffkomponenten
<b>Konstruktion umfasst</b>	Horizontale und vertikale Profile, Mittelstange, Füße, Transform- er, Kabel, Transporttasche
<b>Beleuchtung</b>	OSRAM LED



### SEGO 8' H Modularer Leuchtkasten 20x8' (600x240 cm)

<b>Werkstoff</b>	SEGO Backlit Graphic (ein- oder doppelseitig, je nach Set) Auf den Rand der Grafik aufgenähte Silikonperlen
<b>Ausführung</b>	Aluminiumrahmen mit Kunststoffkomponenten
<b>Konstruktion</b>	Horizontale und vertikale Profile, Mittelstange, Füße, Transformator, Kabel, Transporttasche
<b>Enthält</b>	OSRAM-LED
<b>Beleuchtung</b>	



### SEGO Battery Counter Lightbox 3,3x3,3' (100x100 cm)

<b>Batteriebetrieb</b>	24V Li-Ion (50Ah, 1110Wh)
<b>Aufladezeit</b>	<b>Bis zu 24 Stunden</b> mit einer einzigen Ladung
<b>Konstruktion</b>	Vollständige Wiederaufladung in 10 Stunden
<b>Enthält</b>	Aluminiumrahmen mit Kunststoffkomponenten Arbeitsplatte, Profile, Transformator, Batterie, Kabel, Transporttasche
<b>Beleuchtung</b>	OSRAM LED



### SEGO Thekenleuchte 3,3x3,3' (100x100 cm)

<b>Stromquelle</b>	Standard-Steckfunktionalität
<b>Konstruktion</b>	Aluminiumrahmen mit Kunststoffkomponenten
<b>Inklusive</b>	Arbeitsplatte, Profile, Transformator, Kabel, Transporttasche
<b>Beleuchtung</b>	OSRAM LED



### SEGO Brücke/Arch

<b>Werkstoff</b>	SEGO Backlit Graphic (ein- oder doppelseitig, je nach Set) Auf den Rand der Grafik aufgenähte Silikonwulst
<b>Ausführung</b>	Aluminiumrahmen mit Kunststoffkomponenten
<b>Konstruktion</b>	Horizontale und vertikale Profile, Mittelstange, Füße, Transformator, Kabel, Transporttasche, Brückenverbinder (4), Brückenmittelstütze (2)
<b>Enthält</b>	OSRAM LED
<b>Beleuchtung</b>	



## 02 SEGO Modulare Messestände 10X10

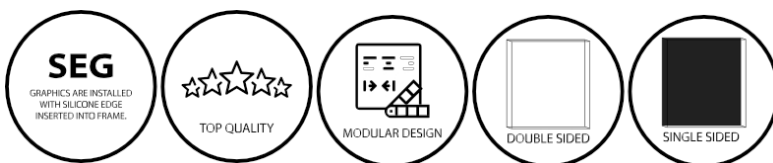



## SEGO 8' H SET 1010-01 Modularer Messestand Doppelseitig

### Enthaltene Komponenten:

SEGO 8' H Modular Lightbox 3,3×8' (100×240 cm) - 1 Stück SEGO 8' H Modular Lightbox 6,5×8' (200×240 cm) - 1 Stück Straight Connector - 2 Stück

### Grafiken:

SEGO Leuchtgrafik 3,3×8' (100×240 cm) - 2 Stück SEGO Leuchtgrafik 6,5×8' (200×240 cm) - 2 Stück

### Optionales Zubehör nicht enthalten:

SEGO Counter Lightbox **Batterie Counter** Lightbox SEGO Counter Backlit Graphics Monitorhalterung Kit Regal-Kit, Hängestange für Regal-Kit

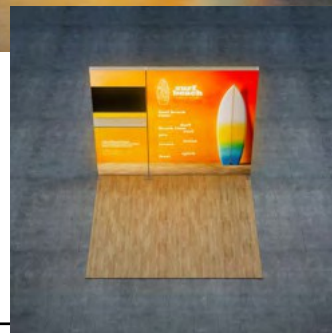
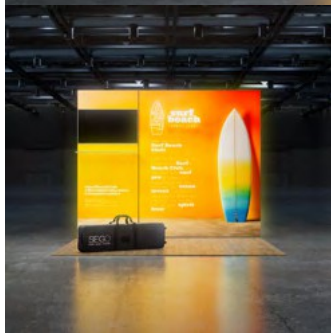

### Werkstoff

SEGO Leuchtgrafik (ein- oder doppelseitig, abhängig vom Set)

### Endbearbeitung

Silikonperlen am Rand der Grafik aufgenäht

### Konstruktion

Aluminiumrahmen mit Kunststoffkomponenten

### Beleuchtung

OSRAM LED



## SEGO 8' H SET 1010-03A Modularer Messestand Doppelseitig

### Enthaltene Komponenten:

SEGO 8' H Modular Lightbox 3,3×8' (100×240 cm) - 3 Stück SEGO 8' H Modular Lightbox 6,5×8' (200×240 cm) - 1 Stück Straight Connector - 2 Stück  
Brückenverbinder - 4 Stück  
Brückenmittelstütze - 2 Stück  
Verlängerungskabel 5 m - 1 Stück

### Grafik:

SEGO Hintergrundbeleuchtete Grafik 3,3×8' (100×240 cm) - 6 Stück SEGO Hintergrundbeleuchtete Grafik 6,5×8' (200×240 cm) - 2 Stück

### Optionales Zubehör nicht enthalten:

SEGO Counter Lightbox **Batterie Counter** Lightbox SEGO Counter Backlit Graphics Monitorhalterung Kit Regal-Kit, Hängestange für Regal-Kit



### Material

SEGO Backlit Graphic (ein- oder beidseitig, je nach Set)

### Endbearbeitung

Silikonwulst auf den Rand der Grafik genäht

### Konstruktion

Aluminiumrahmen mit Kunststoffkomponenten

### Beleuchtung

OSRAM LED

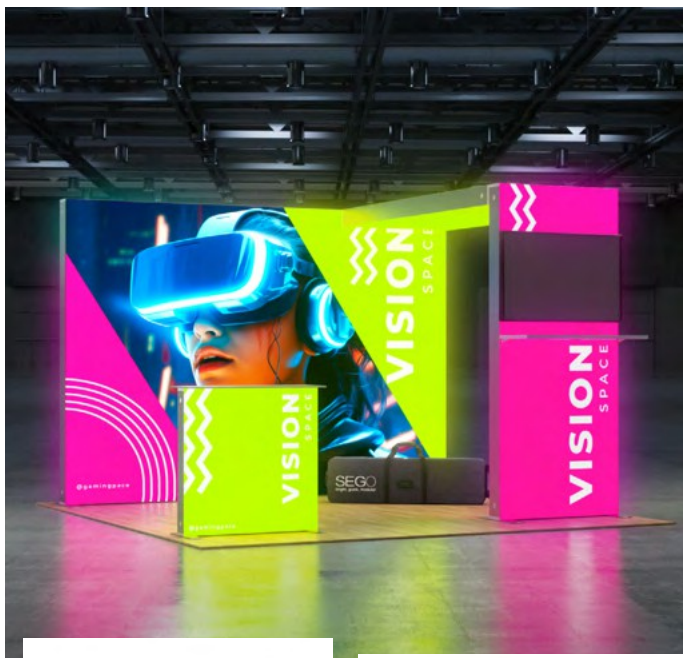

## SEGO 8' H SET 1010-03B Modularer Messestand Doppelseitig

### Enthaltene Komponenten:

SEGO 8' H Modular Lightbox 3,3×8' (100×240 cm) - 2 Stück SEGO 8' H Modular Lightbox 10×8' (300×240 cm) - 1 Stück Bridge Connector - 3 Stück Bridge Connector für 2&3M - 1 St. Bridge Middle Support - 2 St. Verlängerungskabel 5 m - 1 St.

### Grafik:

SEGO Hintergrundbeleuchtete Grafik 3,3×8' (100×240 cm) - 4 Stück SEGO Hintergrundbeleuchtete Grafik 10×8' (300×240 cm) - 2 Stück

### Optionales Zubehör nicht enthalten:

SEGO Counter Lightbox **Batterie** Counter Lightbox SEGO Counter Backlit Graphics Monitor Bracket Kit Regal-Kit. Hängestange für Shelf Kit

### Material

SEGO Leuchtgrafik (ein- oder doppelseitig, je nach Set)

### Endbearbeitung

Silikonwulst auf den Rand der Grafik genäht

### Konstruktion

Aluminiumrahmen mit Kunststoffkomponenten

### Beleuchtung

OSRAM LED

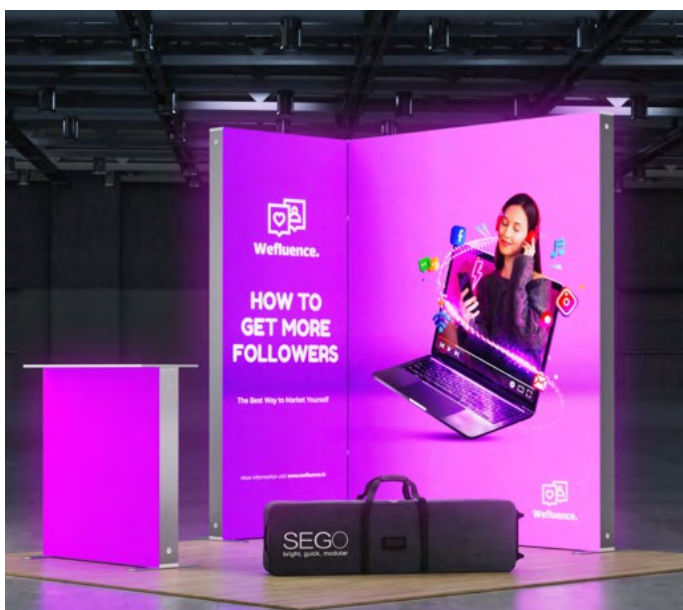

## SEGO 8' H SET 1010-05 Modularer Messestand Doppelseitig

### Enthaltene Komponenten:

SEGO 8' H Modular Lightbox 3,3×8' (100×240 cm) - 1 St. SEGO 8' H Modular Lightbox 6,5×8' (200×240 cm) - 1 St. L Connector Outside - 2 St. Mini-Fuß - 1 Stück

### Grafiken:

SEGO Leuchtgrafik 3,3×8' (100×240 cm) - 2 Stück SEGO Leuchtgrafik 6,5×8' (200×240 cm) - 2 Stück

### Optionales Zubehör nicht enthalten:

SEGO Counter Lightbox **Batterie** Counter Lightbox SEGO Counter Backlit Graphics Monitor Bracket Kit Regal-Kit. Hängestange für Shelf Kit

### Material

SEGO Leuchtgrafik (ein- oder doppelseitig, je nach Set)

### Endbearbeitung

Silikonwulst auf den Rand der Grafik genäht

### Konstruktion

Aluminiumrahmen mit Kunststoffkomponenten

### Beleuchtung

OSRAM LED

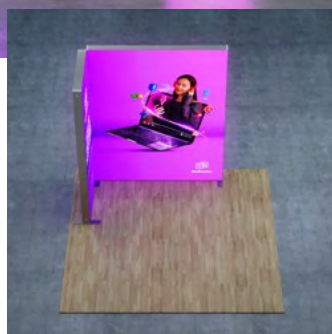
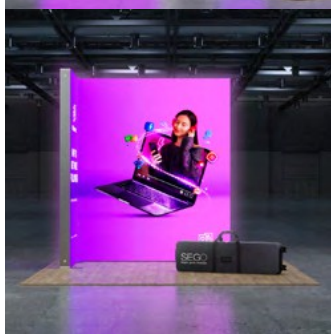

## SEGO 8' H SET 1010-06 Modularer Messestand Doppelseitig

### Enthaltene Komponenten:

SEGO 8' H Modular Lightbox 6.5×8' (200×240 cm) - 1 Stück  
SEGO Counter Lightbox 3.3×3.3' (100×100 cm) - 1 Stück High-Low Connector - 1 Stück

### Grafiken:

SEGO Backlit Graphic 6.5×8' (200×240 cm) - 2 Stück  
SEGO Hintergrundbeleuchtete Grafik 3.3×3.3' (100×100 cm) - 2 Stück

### Optionale Artikel nicht im Lieferumfang enthalten:

SEGO Counter Lightbox **Batterie**  
**Counter** Lightbox SEGO Counter  
Hinterleuchtete Grafiken

### Material

SEGO Backlit-Grafik (ein- oder doppelseitig, je nach Set)

### Endbearbeitung

Silikonwulst an den Rand der Grafik genäht

### Konstruktion

Aluminiumrahmen mit Kunststoffkomponenten

### Beleuchtung

OSRAM LED

## SEGO 8' H SET 1010-07A Modularer Messestand Doppelseitig

### Enthaltene Komponenten:

SEGO 8' H Modular Lightbox 10×8' (300×240 cm) - 1 Stück  
SEGO Counter Lightbox 3.3×3.3' (100×100 cm) - 2 Stück L  
Connector Inside - 4 Stück

### Grafiken:

SEGO Hintergrundbeleuchtete Grafik 10×8' (300×240 cm) - 2 Stück  
SEGO Beleuchtete Grafik 3.3×3.3' (100×100 cm) - 4 Stück

### Optionale Artikel nicht enthalten:

SEGO Counter Lightbox **Batterie**  
**Counter** Lightbox SEGO Counter  
Backlit Graphics Monitor  
Halterungsset  
Regal-Kit, Hängestange für Regal-Kit

### Werkstoff

SEGO Leuchtgrafik (ein- oder doppelseitig, abhängig vom Set)

### Endbearbeitung

Silikonwulst auf den Rand der Grafik genäht

### Konstruktion

Aluminiumrahmen mit Kunststoffkomponenten

### Beleuchtung

OSRAM LED

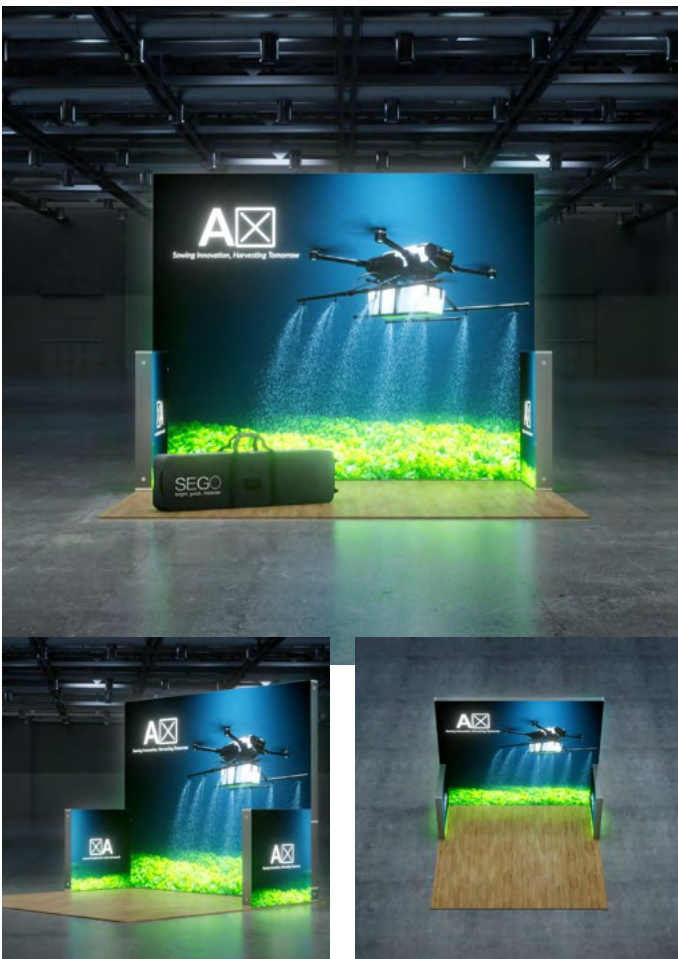
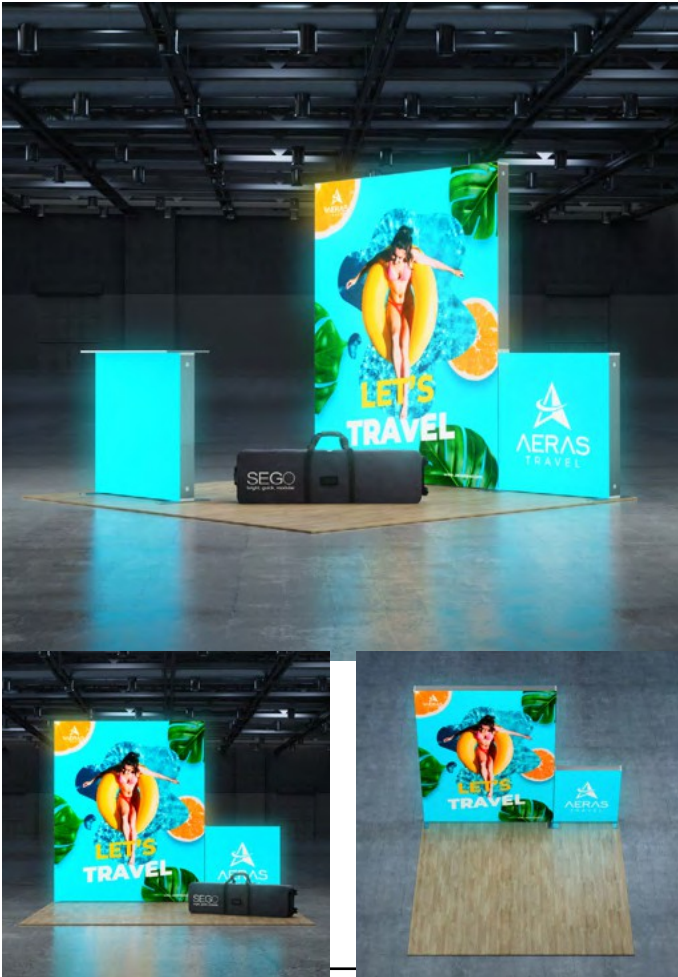



## SEGO 8' H SET 1010-07B Modularer Messestand Doppelseitig

### Enthaltene Komponenten:

SEGO 8' H Modular Lightbox 6,5×8' (200×240 cm) - 1 Stück  
 SEGO 8' H Modulare Lightbox 3.3×8' (100×240 cm) - 1 Stück  
 SEGO Counter Lightbox 3.3×3.3' (100×100 cm) - 2 Stück  
 Gerader Stecker - 2 Stück  
 L-Verbinder innen - 4 Stück

### Grafiken:

SEGO Beleuchtete Grafik 6,5×8' (200×240 cm) - 2 Stück  
 SEGO Backlit Grafik 3.3×8' (100×240 cm) - 2 Stück  
 SEGO Beleuchtete Grafik 3.3×3.3' (100×100 cm) - 4 Stück

### Optionale Artikel nicht enthalten:

SEGO Counter Lightbox **Batterie**  
 Counter Lightbox SEGO Counter  
 Backlit Graphics

### Werkstoff

SEGO Leuchtgrafik (ein- oder doppelseitig, abhängig vom Set)

### Endbearbeitung

Silikonwulst an den Rand der Grafik genäht

### Konstruktion

Aluminiumrahmen mit Kunststoffkomponenten

### Beleuchtung

OSRAM LED



## SEGO 8' H SET 1010-08 Modularer Messestand Doppelseitig

### Enthaltene Komponenten:

SEGO 8' H Modular Lightbox 10×8' (300×240 cm) - 2 Stück  
 L-Verbinder Außen - 2 Stück  
 Fuß halb rechts - 1 Stück

### Grafiken:

SEGO Hintergrundbeleuchtete Grafik 10×8' (300×240 cm) - 4 Stück

### Optionale Artikel nicht enthalten:

SEGO Theken-Lightbox **Batterie**  
 Theken-Lightbox SEGO Theken-  
 Beleuchtungsgrafik Monitor-  
 Halterungs-Kit  
 Regal-Kit, Hängestange für Regal-Kit

### Werkstoff

SEGO Leuchtgrafik (ein- oder doppelseitig, je nach Set)

### Endbearbeitung

Silikonwulst auf den Rand der Grafik genäht

### Konstruktion

Aluminiumrahmen mit Kunststoffkomponenten

### Beleuchtung

OSRAM LED



## SEGO 8' H SET 1010-09A Modularer Messestand Doppelseitig

### Enthaltene Komponenten:

SEGO 8' H Modularer Leuchtkasten 3,3×8' (100×240 cm) - 3 Stück  
 SEGO 8' H Modular Lightbox 10×8' (300×240 cm) - 1 St. Tür-Kit - 1 St.  
 L-Verbinder innen - 2 Stück Mini-Fuß - 1 Stück

### Grafiken:

SEGO Backlit Graphic 3,3×8' (100×240 cm) - 6 Stück  
 SEGO Hintergrundbeleuchtete Grafik 10×8' (300×240 cm) - 2 Stück

### Optionale Artikel nicht enthalten:

SEGO Counter Lightbox **Batterie**  
**Counter** Lightbox SEGO Counter  
 Backlit Graphics Monitorhalterung  
 Regal-Kit, Hängestange für Regal-Kit

### Material

SEGO Leuchtgrafik (ein- oder doppelseitig, abhängig vom Set)

### Endbearbeitung

Silikonwulst auf den Rand der Grafik genäht

### Konstruktion

Aluminiumrahmen mit Kunststoffkomponenten

### Beleuchtung

OSRAM LED

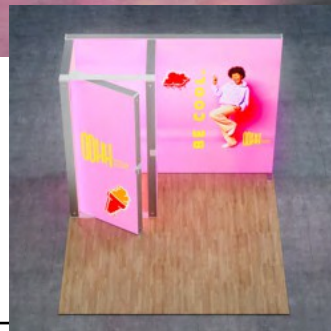
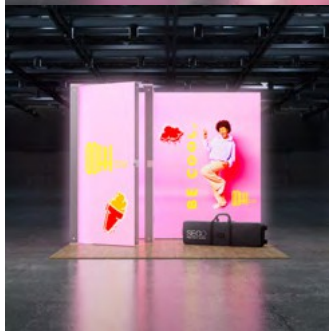

## SEGO 8' H SET 1010-12 Modularer Messestand Doppelseitig

### Enthaltene Komponenten:

SEGO 8' H Modular Lightbox 3,3×8' (100×240 cm) - 3 Stück SEGO  
 8' H Modular Lightbox 6,5×8' (200×240 cm) - 2 Stück Door Kit - 1 Stück  
 Gerader Verbinder - 2 Stück L-Verbinder innen - 4 Stück Mini-Fuß - 2 Stück

### Grafiken:

SEGO Leuchtgrafik 3,3×8' (100×240 cm) - 6 Stück SEGO  
 Leuchtgrafik 6,5×8' (200×240 cm) - 4 Stück

### Optionales Zubehör nicht enthalten:

SEGO Counter Lightbox **Batterie**  
**Counter** Lightbox SEGO Counter  
 Backlit Graphics Monitorhalterung Kit  
 Regal-Kit, Hängestange für Regal-Kit

### Werkstoff

SEGO Leuchtgrafik (ein- oder doppelseitig, abhängig vom Set)

### Endbearbeitung

Auf den Rand der Grafik aufgenähte Silikonperlen

### Konstruktion

Aluminiumrahmen mit Kunststoffkomponenten

### Beleuchtung

OSRAM LED





## SEGO 8' H SET 1010-13 Modularer Messestand Doppelseitig

### Enthaltene Komponenten:

SEGO 8' H Modular Lightbox 3,3×8' (100×240 cm) - 2 Stück  
 SEGO 8' H Modular Lightbox 10×8' (300×240 cm) - 2 Stück Door  
 Kit - 1 Stück  
 L Verbinder innen - 4 Stück  
 Mini-Fuß - 2 Stück

### Grafiken:

SEGO Leuchtgrafik 3,3×8' (100×240 cm) - 4 Stück SEGO  
 Leuchtgrafik 10×8' (300×240 cm) - 4 Stück

### Optionales Zubehör nicht enthalten:

SEGO Theken-Lightbox Batterie-  
 Theken-Lightbox SEGO Theken-  
 Beleuchtungsgrafik Monitor-  
 Halterungs-Kit  
 Regal-Kit. Hängestange für Shelf Kit

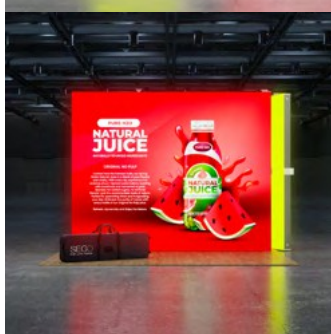

### Werkstoff

SEGO Backlit Graphic (ein- oder beidseitig, je nach Set)

### Endbearbeitung

Silikonwulst auf den Rand der Grafik genäht

### Konstruktion

Aluminiumrahmen mit Kunststoffkomponenten

### Beleuchtung

OSRAM LED



## 03 SEGO Modulare Messestände 10X20

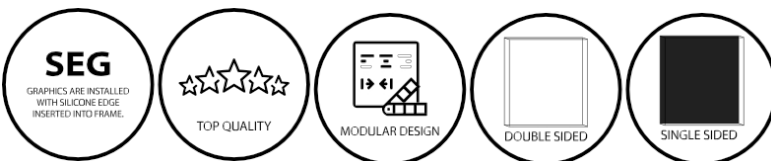



## SEGO 8' H SET 1020-01 Modularer Messestand Doppelseitig

### Enthaltene Komponenten:

SEGO 8' H Modular Lightbox 10×8' (300×240 cm) - 2 Stück  
Gerade Verbinder - 2 Stück

### Grafiken:

SEGO Beleuchtete Grafik 10×8' (300×240 cm) - 4 Stück

### Optionale Artikel nicht enthalten:

SEGO Counter Lightbox **Batterie**  
**Counter** Lightbox SEGO Counter  
Backlit Graphics

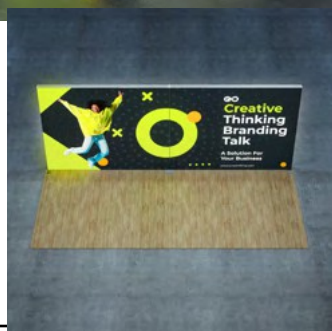

### Material

SEGO Backlit Graphic (ein- oder beidseitig, je nach Set)

### Endbearbeitung

Silikonwulst auf den Rand der Grafik genäht

### Konstruktion

Aluminiumrahmen mit Kunststoffkomponenten

### Beleuchtung

OSRAM LED



## SEGO 8' H SET 1020-02 Modularer Messestand Doppelseitig

### Enthaltene Komponenten:

SEGO 8' H Modular Lightbox 3.3×8' (100×240 cm) - 4 Stück  
SEGO 8' H Modular Lightbox 10×8' (300×240 cm) - 2 Stück  
Straight Connector - 2 Stück  
Brückenverbinder - 6 Stück  
Bridge Connector für 2&3M - 2 Stück  
Bridge Middle Support - 4 Stück  
Extension Cable 5m - 4 Stück

### Grafik:

SEGO Hintergrundbeleuchtete Grafik 3.3×8' (100×240 cm) - 8 Stück  
SEGO Hintergrundbeleuchtete Grafik 10×8' (300×240 cm) - 4 Stück

### Optionales Zubehör nicht enthalten:

SEGO Counter Lightbox Batterie  
Counter Lightbox SEGO Counter  
Backlit Graphics Monitor Bracket Kit  
100 cm  
Regal-Kit 100 cm, Hängestange für Regal-Kit



### Werkstoff

SEGO Leuchtgrafik (ein- oder beidseitig, je nach Set)

### Endbearbeitung

Silikonwulst auf den Rand der Grafik genäht

### Konstruktion

Aluminiumrahmen mit Kunststoffkomponenten

### Beleuchtung

OSRAM LED



## SEGO 8' H SET 1020-03 Modularer Messestand Doppelseitig

### Enthaltene Komponenten:

SEGO 8' H Modular Lightbox 6,5x8' (200x240 cm) - 1 Stück  
 SEGO 8' H Modular Lightbox 10x8' (300x240 cm) - 2 Stück  
 Gerader Verbinder - 2 Stück  
 L-Verbinder außen - 2 Stück Fuß  
 halbrechts - 1 Stück

### Grafiken:

SEGO-Leuchtgrafik 6,5x8' (200x240 cm) - 2 Stück SEGO-Leuchtgrafik 10x8' (300x240 cm) - 4 Stück

### Optionales Zubehör nicht enthalten:

SEGO Counter Lightbox **Batterie**  
**Counter** Lightbox SEGO Counter  
 Backlit Graphics

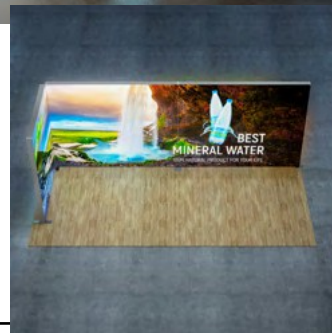

### Material

SEGO Leuchtgrafik (ein- oder doppelseitig, abhängig vom Set)

### Endbearbeitung

Silikonwulst an den Rand der Grafik genäht

### Konstruktion

Aluminiumrahmen mit Kunststoffkomponenten

### Beleuchtung

OSRAM LED



## SEGO 8' H SET 1020-04B Modularer Messestand Doppelseitig

### Enthaltene Komponenten:

SEGO 8' H Modularer Leuchtkasten 3,3x8' (100x240 cm) - 3 Stück  
 SEGO 8' H Modularer Leuchtkasten 10x8' (300x240 cm) - 2 Stück  
 Gerade Verbinder - 2 Stück  
 Tür-Kit - 1 Stück  
 L-Verbinder innen - 2 Stück  
 Mini-Fuß - 1 Stück

### Grafiken:

SEGO Leuchtgrafik 3,3x8' (100x240 cm) - 6 Stück SEGO Leuchtgrafik 10x8' (300x240 cm) - 4 Stück

### Optionale Artikel nicht enthalten:

SEGO Counter Lightbox **Batterie**  
**Counter** Lightbox SEGO Counter  
 Backlit Graphics Monitorhalterung Kit  
 100 cm  
 Regal-Kit 100 cm, Hängestange für Regal-Kit



### Werkstoff

SEGO Leuchtgrafik (ein- oder doppelseitig, je nach Set)

### Endbearbeitung

Silikonwulst auf den Rand der Grafik genäht

### Konstruktion

Aluminiumrahmen mit Kunststoffkomponenten

### Beleuchtung

OSRAM LED



## SEGO 8' H SET 1020-05 Modularer Messestand Doppelseitig

### Enthaltene Komponenten:

SEGO 8' H Modular Lightbox 3,3×8' (100×240 cm) - 7 Stück  
 SEGO 8' H Modular Lightbox 6,5×8' (200×240 cm) - 1 Stück  
 SEGO 8' H Modular Lightbox 10×8' (300×240 cm) - 1 Stück  
 Straight Connector - 6 Stück  
 L-Verbinder innen - 4 Stück  
 Brückenverbinder - 3 Stück  
 Brückenverbinder für 2&3M - 1 St.  
 Brückenmittelstütze - 2 St. Tür-Kit - 1 St.  
 Verlängerungskabel 5m - 4 Stück  
 Mini Foot - 2 Stück

### Grafik:

SEGO Leuchtgrafik 3,3×8' (100×240 cm) - 14 Stück  
 SEGO Leuchtgrafik 6,5×8' (200×240 cm) - 2 Stück  
 SEGO Leuchtgrafik 10×8' (300×240 cm) - 2 Stück

### Optionales Zubehör nicht enthalten:

SEGO Theken-Lightbox, Batterie-Theken-Lightbox, SEGO Theken-Backlit-Grafik, Monitor-Halterungs-Kit 100 cm, Regal-Kit 100 cm, Hängestange für Regal-Kit

### Material

SEGO Backlit Graphic (ein- oder beidseitig, je nach Set)

### Endbearbeitung

Silikonwulst auf den Rand der Grafik genäht

### Konstruktion

Aluminiumrahmen mit Kunststoffkomponenten

### Beleuchtung

OSRAM LED

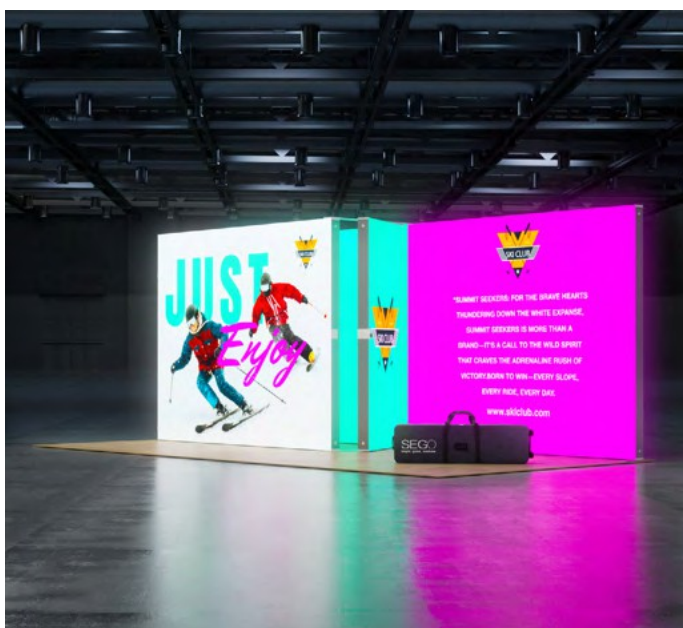
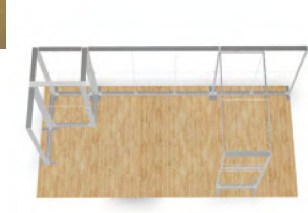

## SEGO 8' H SET 1020-07 Modularer Messestand Doppelseitig

### Enthaltene Komponenten:

SEGO 8' H Modular Lightbox 3,3×8' (100×240 cm) - 2 Stück  
 SEGO 8' H Modular Lightbox 10×8' (300×240 cm) - 3 Stück  
 Connector Inside - 4 Stück  
 Tür-Kit - 1 Stück  
 Mini-Fuß - 2 Stück

### Grafiken:

SEGO-Leuchtgrafik 3,3×8' (100×240 cm) - 4 Stück  
 SEGO-Leuchtgrafik 10×8' (300×240 cm) - 6 Stück

### Optionales Zubehör nicht enthalten:

SEGO Counter Lightbox **Batterie**  
 Counter Lightbox SEGO Counter  
 Backlit Graphics Monitorhalterung Kit  
 100 cm  
 Regal-Kit 100 cm, Hängestange für Regal-Kit

### Werkstoff

SEGO Leuchtgrafik (ein- oder doppelseitig, je nach Set)

### Endbearbeitung

Silikonwulst auf den Rand der Grafik genäht

### Konstruktion

Aluminiumrahmen mit Kunststoffkomponenten

### Beleuchtung

OSRAM LED



## SEGO 8' H SET 1020-08 Modularer Messestand Doppelseitig

### Enthaltene Komponenten:

SEGO 8' H Modular Lightbox 3.3×8' (100×240 cm) - 4 Stück  
SEGO 8' H Modular Lightbox 6.5×8' (200×240 cm) - 1 Stück  
Straight Connector - 8 Stück

### Grafiken:

SEGO Backlit Graphic 3.3×8' (100×240 cm) - 8 Stück  
SEGO Backlit Graphic 6.5×8' (200×240 cm) - 2 Stück

### Optionales Zubehör nicht enthalten:

SEGO Counter Lightbox **Batterie**  
**Counter** Lightbox  
SEGO Counter Backlit Graphics  
Monitorhalterung Kit 100 cm  
Regal-Kit 100 cm, Hängestange für Regal-Kit

### Werkstoff

SEGO Leuchtgrafik (ein- oder doppelseitig, je nach Set)

### Endbearbeitung

Silikonwulst auf den Rand der Grafik genäht

### Konstruktion

Aluminiumrahmen mit Kunststoffkomponenten

### Beleuchtung

OSRAM LED

## SEGO 8' H SET 1020-08B Modulare Kabine Doppelseitig

### Enthaltene Komponenten:

SEGO 8' H Modular Lightbox 3.3×8' (100×240 cm) - 4 Stück  
SEGO 8' H Modular Lightbox 6.5×8' (200×240 cm) - 1 Stück  
Verlängerungskabel - 1 Stück  
Gerader Anschluss - 4 Stück  
H-Anschluss - 2 Stück  
Hoch-Tief-Verbinder - 2 Stück

### Grafik:

SEGO Hintergrundbeleuchtete Grafik 3,3×8' (100×240 cm) - 8 Stück  
SEGO Hintergrundbeleuchtete Grafik 6,5×8' (200×240 cm) - 2 Stück

### Optionales Zubehör nicht enthalten:

SEGO Counter Lightbox **Batterie**  
**Counter** Lightbox  
SEGO Counter Backlit Graphics  
Monitorhalterung Kit 100 cm  
Regal-Kit 100 cm, Hängestange für Regal-Kit

### Werkstoff

SEGO Leuchtgrafik (ein- oder doppelseitig, abhängig vom Set)

### Ausführung

Auf den Rand der Grafik aufgenähte Silikonperlen

### Konstruktion

Aluminiumrahmen mit Kunststoffkomponenten

### Beleuchtung

OSRAM LED

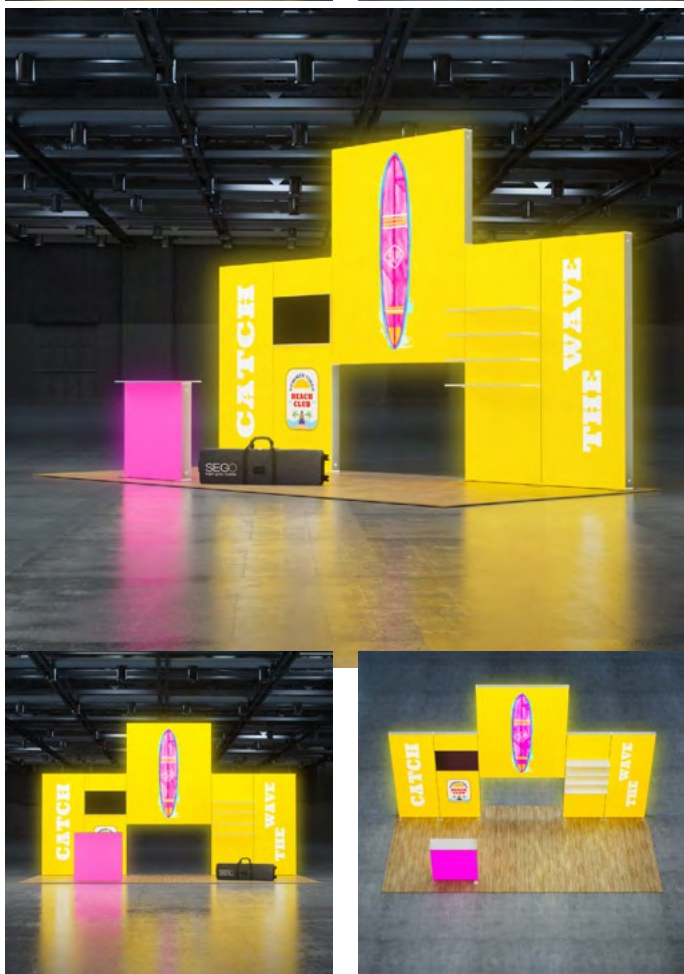



## SEGO 8' H SET 1020-09 Modularer Messestand Doppelseitig

### Enthaltene Komponenten:

SEGO 8' H Modular Lightbox 3,3×8' (100×240 cm) - 6 Stück  
 SEGO 8' H Modular Lightbox 10×8' (300×240 cm) - 2 Stück Door  
 Kit - 1 Stück  
 Gerader Verbinder - 8 Stück L-  
 Verbinder innen - 4 Stück  
 Minifuß - 2 Stück

### Grafiken:

SEGO Leuchtgrafik 3,3×8' (100×240 cm) - 12 Stück SEGO  
 Leuchtgrafik 10×8' (300×240 cm) - 4 Stück

### Optionale Artikel nicht enthalten:

SEGO Counter Lightbox **Batterie**  
**Counter** Lightbox SEGO Counter  
 Backlit Graphics Monitor Bracket Kit  
 100 cm  
 Regal-Set 100 cm, Hängestange für Regal-Set

### Material

SEGO Backlit Graphic (ein- oder doppelseitig, je nach Set)

### Endbearbeitung

Silikonwulst auf den Rand der Grafik genäht

### Konstruktion

Aluminiumrahmen mit Kunststoffkomponenten

### Beleuchtung

OSRAM LED

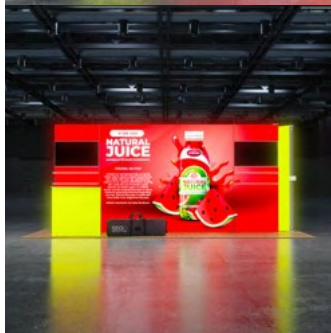

## SEGO 8' H SET 1020-13 Modularer Messestand Doppelseitig

### Enthaltene Komponenten:

SEGO 8' H Modular Lightbox 3,3×8' (100×240 cm) - 6 Stück SEGO 8'  
 H Modular Lightbox 6,5×8' (200×240 cm) - 1 Stück  
 Verlängerungskabel - 2 Stück  
 Gerader Anschluss - 2 Stück L-  
 Anschluss innen - 2 Stück H-  
 Anschluss - 4 Stück  
 Hoch-Tief-Verbinder - 4 Stück  
 Fußhälfte links - 1 Stück  
 Fußhälfte rechts - 1 Stück

### Grafiken:

SEGO Hintergrundbeleuchtete Grafik 3,3×8' (100×240 cm) - 12  
 Stück SEGO Hintergrundbeleuchtete Grafik 6,5×8' (200×240  
 cm) - 2 Stück

### Optionales Zubehör nicht enthalten:

SEGO Counter Lightbox **Batterie**  
**Counter** Lightbox SEGO Counter  
 Backlit Graphics Monitorhalterung Kit  
 100 cm  
 Regal-Kit 100 cm, Hängestange für Regal-Kit

### Werkstoff

SEGO Leuchtgrafik (ein- oder doppelseitig, abhängig vom Set)

### Endbearbeitung

Silikonwulst auf den Rand der Grafik genäht

### Konstruktion

Aluminiumrahmen mit Kunststoffkomponenten

### Beleuchtung

OSRAM LED

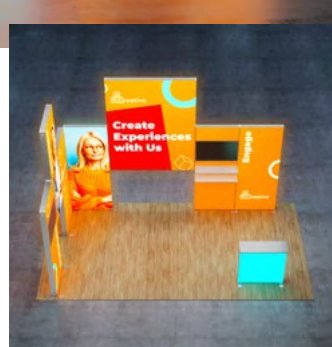
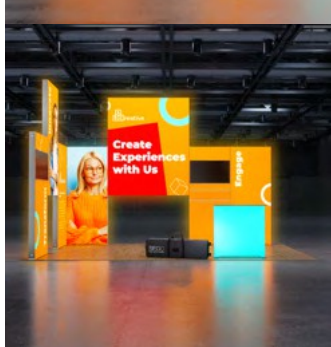
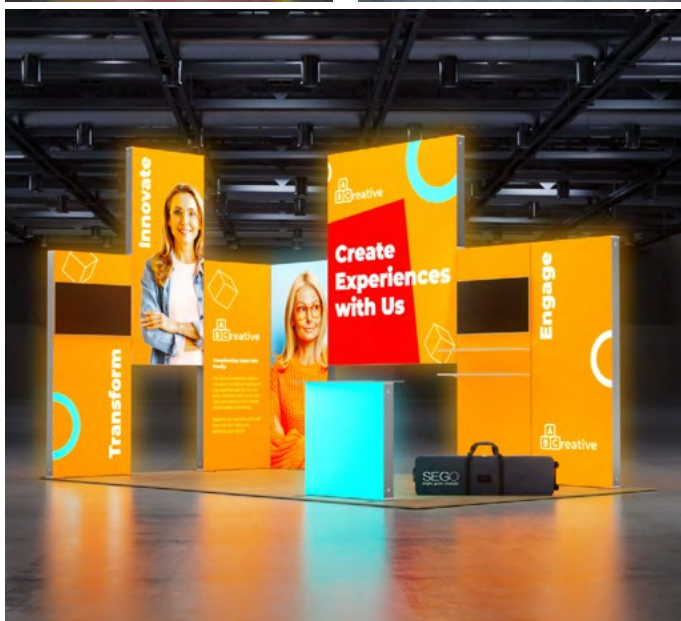



## 04 SEGO Modulare Messestände 20X20

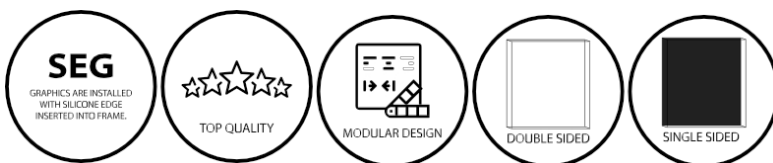



## SEGO 8' H SET 2020-01 Modularer Messestand Doppelseitig

### Enthaltene Komponenten:

SEGO 8' H Modular Lightbox 3.3×8' (100×240 cm) - 6 Stück  
 SEGO 8' H Modular Lightbox 6.5×8' (200×240 cm) - 3 Stück  
 Verlängerungskabel - 3 Stück  
 L-Verbinder außen - 4 Stück  
 Hoch-Tief-Verbinder - 6 Stück  
 H-Verbinder - 6 Stück  
 Fußhälfte links - 2 Stück  
 Fußhälfte rechts - 2 Stück

### Grafik:

SEGO Backlit Graphic 3.3×8' (100×240 cm) - 12 Stück  
 SEGO Backlit Graphic 6.5×8' (200×240 cm) - 6 Stück

### Optionale Artikel nicht enthalten:

SEGO Theken-Lightbox  
 SEGO **Battery Counter** Lightbox  
 SEGO Counter Backlit Graphic  
 Monitor Bracket Kit  
 Regal-Kit, Hängestange für Regal-Kit

### Material

SEGO Backlit Graphic (ein- oder beidseitig, je nach Set)

### Endbearbeitung

Silikonwulst auf den Rand der Grafik genäht

### Konstruktion

Aluminiumrahmen mit Kunststoffkomponenten

### Beleuchtung

OSRAM LED

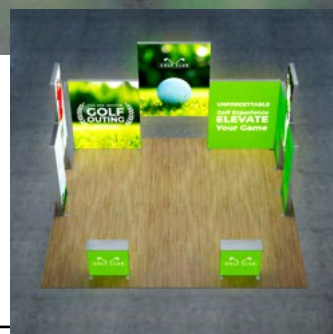

## SEGO 8' H SET 2020-04 Modularer Messestand Doppelseitig

### Enthaltene Komponenten:

SEGO 8' H Modular Lightbox 3.3×8' (100×240 cm) - 8 Stück  
 SEGO Counter Lightbox 3.3×3.3' (100×100 cm) - 4 Stück  
 L-Verbinder (innen) - 16 Stück  
 Stapelverbinder - 8 Stück  
 Verlängerungskabel 5m - 4 Stück  
 Fußhälfte links - 4 Stück  
 Fußhälfte rechts - 4 Stück

### Grafik:

SEGO Backlit Graphic 3.3×8' (100×240 cm) - 16 Stück  
 SEGO Backlit Graphic 3.3×3.3' (100×100 cm) - 8 Stück

### Optionales Zubehör nicht enthalten:

SEGO Theken-Lightbox  
 SEGO Batterie-Theken-Lightbox  
 SEGO Counter Backlit Graphic  
 Door Kit  
 Monitor-Halterungs-Kit  
 Regal-Kit, Hängestange für Regal-Kit

### Werkstoff

SEGO Leuchtgrafik (ein- oder doppelseitig, je nach Set)

### Endbearbeitung

Silikonwulst auf den Rand der Grafik genäht

### Konstruktion

Aluminiumrahmen mit Kunststoffkomponenten

### Beleuchtung

OSRAM LED

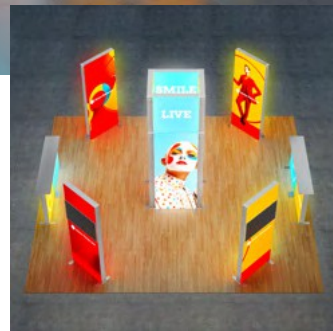



## SEGO 8' H SET 2020-05 Modularer Messestand Doppelseitig

### Enthaltene Komponenten:

SEGO 8' H Modular Lightbox 3,3×8' (100×240 cm) - 2 Stück  
 SEGO 8' H Modular Lightbox 6,5×8' (200×240 cm) - 6 Stück  
 L-Verbinder (innen) - 4 Stück  
 Tür-Kit - 1 Stück  
 Mini-Fuß - 2 Stück

### Grafiken:

SEGO Leuchtgrafik 3,3×8' (100×240 cm) - 4 Stück  
 SEGO Leuchtgrafik 6,5×8' (200×240 cm) - 12 Stück

### Optionale Artikel sind nicht enthalten:

SEGO Theken-Lightbox  
 SEGO **Battery Counter** Lightbox  
 SEGO Counter Backlit Graphic Monitor Bracket Kit  
 Regalkit, Hängestange für Regalkit  
 SEGO Counter Backlit Graphics



### Werkstoff

SEGO Leuchtgrafik (ein- oder doppelseitig, je nach Set)

### Endbearbeitung

Silikonwulst auf den Rand der Grafik genäht

### Konstruktion

Aluminiumrahmen mit Kunststoffkomponenten

### Beleuchtung

OSRAM LED

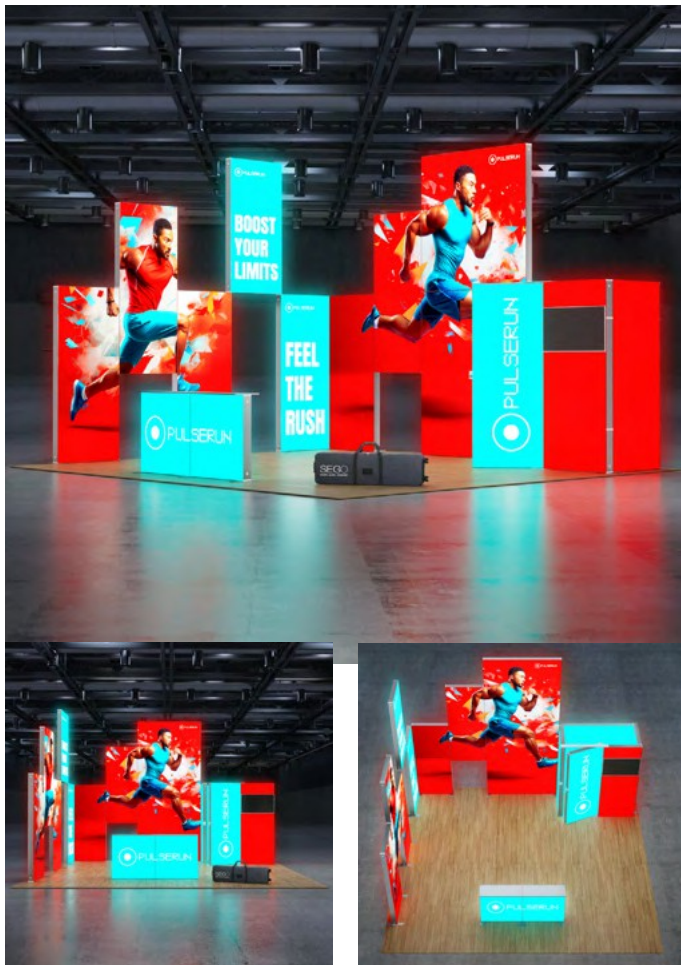

## SEGO 8' H SET 2020-06 Modularer Messestand Doppelseitig

### Enthaltene Komponenten:

SEGO 8' H Modular Lightbox 3,3×8' (100×240 cm) - 11 Stück  
 SEGO 8' H Modular Lightbox 6,5×8' (200×240 cm) - 3 Stück  
 Straight Connector - 2 Stück  
 L-Verbindungsstück innen - 6 Stück  
 L-Verbinder außen - 2 Stück  
 Hoch-Tief-Verbinder - 5 Stück  
 Tür-Kit - 1 Stück  
 Stapelstecker - 4 Stück  
 H-Stecker - 4 Stück  
 Verlängerungskabel 5m - 4 Stück  
 Minifuß - 3 Stück  
 Fuß halb rechts - 1 Stück, Fuß halb links - 1 Stück

### Grafik:

SEGO Hintergrundbeleuchtete Grafik 3,3×8' (100×240 cm) - 22 Stück  
 SEGO Hintergrundbeleuchtete Grafik 6,5×8' (200×240 cm) - 6 Stück

### Optionales Zubehör nicht enthalten:

SEGO Theken-Lightbox, SEGO Batterie-Theken-Lightbox, SEGO Theken-Beleuchtungsgrafik, Monitorhalterungs-Kit, Regal-Kit, Hängestange für Regal-Kit

### Material

SEGO Leuchtgrafik (ein- oder doppelseitig, abhängig vom Set)

### Endbearbeitung

Silikonwulst auf den Rand der Grafik genäht

### Konstruktion

Aluminiumrahmen mit Kunststoffkomponenten

### Beleuchtung

OSRAM LED



# 05 SEGO Grafik





### SEGO Beleuchtete Grafik

<b>Größe Optionen</b>	3,3×3,3 Fuß (100x100 cm)
	3,3×8 Fuß (100x240 cm)
	6,5×8 Fuß (200x240 cm)
	10×8 Fuß (300x240 cm)
	16,5×8 Fuß (500x240 cm)
	20×8 ft (600x240 cm)

<b>Silikonkeder</b>	10x3 mm
---------------------	---------



### SEGO Blackback Backing (schwarze Außenseite)

<b>Größenoptionen</b>	3,3×3,3 ft (100x100 cm)
	3,3×8 ft (100x240 cm)
	6,5×8 Fuß (200x240 cm)
	10×8 Fuß (300x240 cm)
	16,5×8 Fuß (500x240 cm)
	20×8 ft (600x240 cm)

<b>Silikonkeder</b>	10x3 mm
---------------------	---------

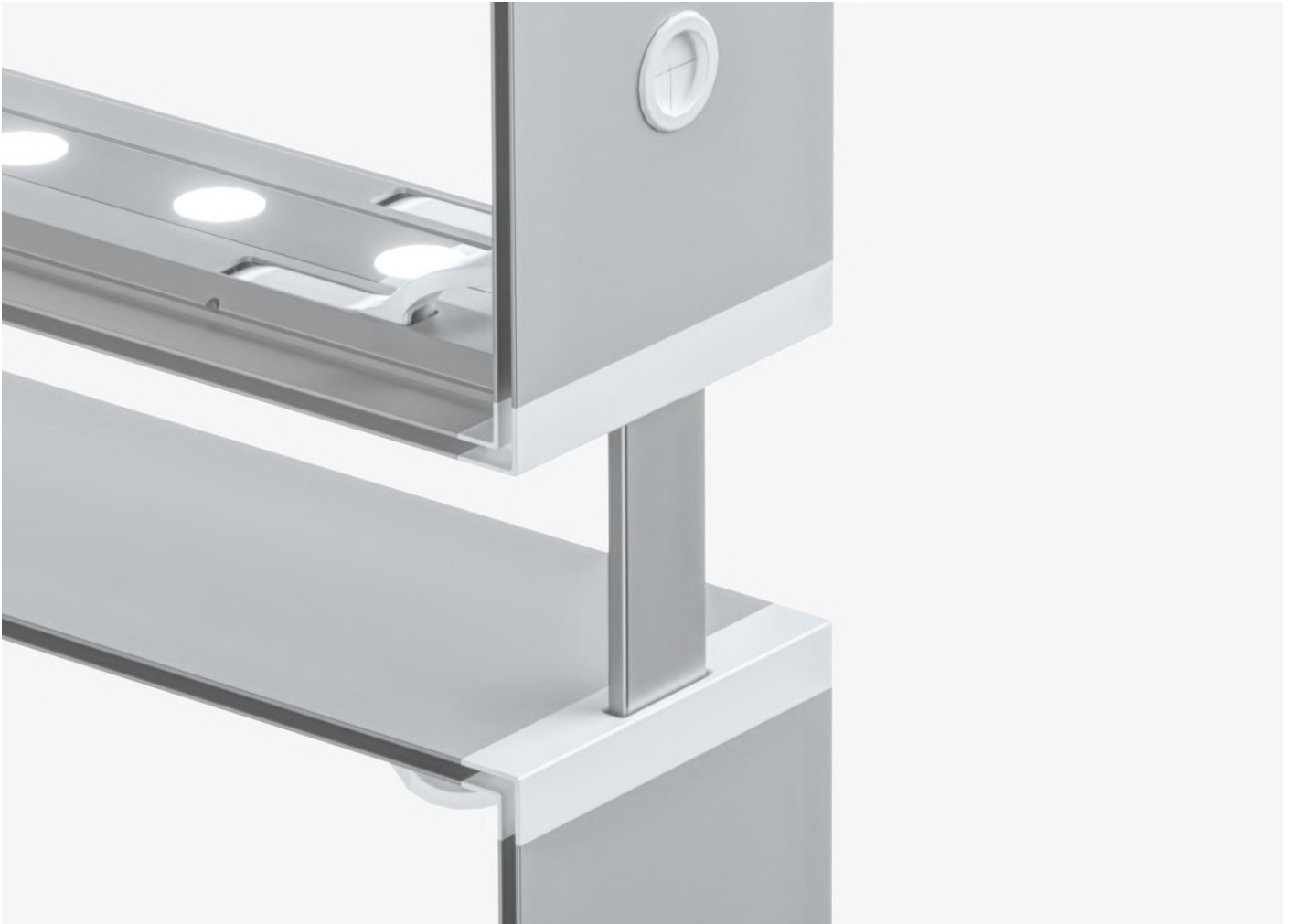

## 06 SEGO-Zubehör

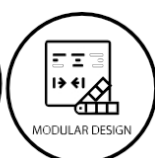



### Brückenverbinder

**Gewicht** 0,150 Pfund

**Abmessungen** 1× 10× 5 in

Entwickelt, um zwei SEGO-Leuchtkästen zu verbinden und eine Brückenstruktur zwischen ihnen zu schaffen. Dieses Zubehör ermöglicht die Bildung von Bögen oder die Verbindung separater Stände und erweitert die Konfigurations- und Gestaltungsmöglichkeiten für Ausstellungsaufbauten.

**Gebrauchshinweis:** Für eine optimale Stabilität wird empfohlen, den Bridge Connector in Verbindung mit anderem SEGO-Zubehör, wie z.B. Brückenverstärkungen, zu verwenden und dabei die Anweisungen des Herstellers zu befolgen.



### Brückenverbinder für 2&3M

**Gewicht** 0,22 Pfund

**Abmessungen** 11× 3.5× 0.5 in

Der Bridge Connector ist ein unverzichtbares Zubehörteil, mit dem zwei SEGO-Leuchtkästen miteinander verbunden werden können, um eine Brückenstruktur zwischen ihnen zu schaffen. Diese Komponente ist sowohl mit 2 Meter als auch mit 3 Meter breiten SEGO-Leuchtkästen kompatibel und ermöglicht so vielseitige Konfigurationen in Ausstellungs- und Display-Setups.

**Gebrauchshinweis:** Für eine optimale Stabilität wird empfohlen, den Bridge Connector in Verbindung mit anderem SEGO-Zubehör, wie z.B. Brückenverstärkungen, zu verwenden und dabei die Anweisungen des Herstellers zu befolgen.



### Brücke Mittelstütze

**Gewicht** 0,5 lbs

**Abmessungen** 20× 4× 1 Zoll

Der Bridge Middle Support wurde zur Verstärkung der modularen SEGO-Leuchtkästen entwickelt und bietet zusätzliche Stabilität an den Verbindungspunkten zwischen Rahmen und horizontalen Elementen.





### Tür-Kit

<b>Gewicht</b>	17 Pfund
<b>Abmessungen</b>	57× 6× 3 in

Das Door Kit ist so konzipiert, dass es sich nahtlos in die modularen SEGO-Leuchtkästen integrieren lässt und einen bequemen Zugang zum Innenraum der Struktur ermöglicht. Dieses Zubehör ist ideal für die Schaffung von verborgenen Lagerbereichen oder technischen Fächern innerhalb von Ausstellungsständen. Kompatibel mit verschiedenen Konfigurationen von SEGO-Leuchtkästen, einschließlich der Modelle 10×10, 20×10, 20×20 ft und anderen. Bietet geordnete Ablagemöglichkeiten und erhält gleichzeitig das saubere, professionelle Erscheinungsbild des Displays.



### Gerader Verbinder

<b>Gewicht</b>	0,08 lbs
<b>Abmessungen 3</b>	× 1.5× 1.5 in

Straight Connector ist ein Zubehörteil, mit dem zwei modulare SEGO-Leuchtkästen zu einer einzigen geraden Struktur verbunden werden können.



### Hängestange für Regal-Kit

<b>Gewicht</b>	0,2 lbs
<b>Abmessungen</b>	9,5× 3× 1 Zoll

Die Hängestange ist für die Montage unter dem Regal in den modularen SEGO-Leuchtkästen vorgesehen und ermöglicht die Präsentation von Artikeln auf Bügeln. Dieses Zubehör erhöht die Funktionalität der Einrichtung, indem es zusätzlichen Platz für die Präsentation von Produkten bietet.





### Hoch-Tief-Verbinder

<b>Gewicht</b>	0,035 lbs
<b>Abmessungen</b>	5.25× 2× 0.5 in

Der High-Low Connector ist ein spezielles Bauteil, das für die Verbindung von modularen SEGO-Leuchtkästen mit unterschiedlichen Höhen entwickelt wurde. Es ermöglicht die Schaffung von stufenförmigen Strukturen, die einen sanften Übergang zwischen Abschnitten unterschiedlicher Höhe bieten und dem Display ein dynamisches und ansprechendes Aussehen verleihen.

Ideal für die Gestaltung von **mehrstöckigen Displays**, Messeständen und anderen Strukturen, die eine Höhenvariation erfordern.



### L-Verbinder Außen

<b>Gewicht</b>	0,075 lbs
<b>Abmessungen</b>	5.25× 5.25× 1 in

Der L Connector Outside ist ein Kunststoffzubehör, mit dem zwei modulare SEGO-Leuchtkästen in einem 90-Grad-Winkel miteinander verbunden werden können. Er ermöglicht die Schaffung von Eckstrukturen und erweitert die Konfigurations- und Designmöglichkeiten für Ausstellungsaufbauten.

Ermöglicht die Schaffung verschiedener **Eckstrukturen**, die sich an die spezifischen Anforderungen von Veranstaltungen oder Ausstellungen anpassen lassen.



### H Verbinder

<b>Gewicht</b>	0,2 lbs
<b>Abmessungen</b>	6,5× 2× 0,5 Zoll

Das H-Verbindungsstück ist für die Installation an der vertikalen Verbindung eines Rahmens vorgesehen, so dass der angrenzende Leuchtkasten auf einer höheren Ebene montiert werden kann. Mit diesem Bauteil kann der Leuchtkasten um das 1,5-fache der Standardhöhe erhöht werden, was kreative und funktionale Display-Lösungen ermöglicht.

**Stabilität:** In Verbindung mit High-Low-Verbindern bietet es eine zuverlässige und sichere strukturelle Verbindung.





### Stapelbarer Verbinder

<b>Gewicht</b>	0,21 lbs
<b>Abmessungen</b>	12,1× 1,5× 0,5 in

Der Stacking Connector wurde entwickelt, um zwei vertikale Rahmen von SEGO-Leuchtkästen zu verbinden, so dass ein Leuchtkasten auf einem anderen gestapelt werden kann. Diese Komponente ist unerlässlich, um hohe und mehrstöckige Display-Setups zu erstellen.



### Regal

<b>Gewicht</b>	8 Pfund
<b>Abmessungen</b>	42× 16× 3 in

Das Regal für SEGO ist ein Zubehörteil, das sich nahtlos in die modularen SEGO-Leuchtkästen integrieren lässt und deren Funktionalität erweitert. Es ist ideal für die Präsentation von Produkten, Werbematerialien oder Ausstellungsstücken und ergänzt das Gesamtdesign des Standes. Geeignet für Gegenstände mit einem Gewicht von bis zu 5 kg (11 lbs) pro Ablage.



### Monitor-Halterung

<b>Gewicht</b>	8,7 Pfund
<b>Abmessungen</b>	41× 12× 4 Zoll

Die Monitorhalterung ist ein Zubehörteil zur Integration eines Monitors in modulare SEGO-Leuchtkästen, das die Anzeige dynamischer Inhalte ermöglicht und das Engagement des Publikums bei Ausstellungen und Präsentationen erhöht. Geeignet für Monitore bis zu einer Größe von 40 Zoll und einem Gewicht von bis zu 11,3 kg (25 lbs).



### L-Anschluss Innen

<b>Gewicht</b>	0,055 lbs
<b>Abmessungen</b>	5,25× 5,25× 1 Zoll

Der L Connector Inside ist ein Zubehörteil aus Kunststoff, mit dem zwei modulare SEGO-Leuchtkästen in einem 90-Grad-Winkel miteinander verbunden werden können. Er wird verwendet, um Eckstrukturen zu schaffen, die die Vielseitigkeit von Messestanddesigns erhöhen.



### Fuß halb links

<b>Gewicht</b>	1 Pfund
<b>Abmessungen</b>	10,5× 3,5× 6,5 Zoll

Der halbe linke Fuß wurde entwickelt, um den modularen SEGO-Leuchtkästen auf einer Seite Stabilität zu verleihen. Er wird auch zur Herstellung von Eckverbindungen verwendet und bietet Flexibilität für verschiedene Konfigurationen.



### Fuß halb rechts

<b>Gewicht</b>	1 Pfund
<b>Abmessungen</b>	10,5× 3,5× 6,5 Zoll

Der Fuß Halbrechts wurde entwickelt, um den modularen SEGO-Leuchtkästen auf einer Seite Stabilität zu verleihen, und wird auch zur Herstellung von Eckverbindungen verwendet, was ihn zu einem vielseitigen Zubehör für verschiedene Konfigurationen macht.



### Mini-Fuß

<b>Gewicht</b>	0,06 lbs
<b>Abmessungen</b>	5× 1,5× 2 in

Der Minifuß wurde speziell für Eckverbindungen in modularen SEGO-Leuchtkästen entwickelt, wo Standardfüße nicht verwendet werden können. Er bietet keinen Schutz gegen Kippen oder Verrutschen, sorgt aber dafür, dass der Leuchtkasten auf der gleichen Höhe bleibt wie andere Teile mit Standardfüßen.



### Verlängerungskabel 5m

<b>Gewicht</b>	0,7 lbs
<b>Abmessungen</b>	7× 3,5× 2,5 in

Das Verlängerungskabel 5m ist ein 5 Meter langes Verlängerungskabel, das dazu dient, die Entfernung zwischen einer Stromquelle und angeschlossenen Geräten zu vergrößern. Es bietet Flexibilität bei der Platzierung von Geräten, insbesondere in Situationen, in denen die Standardkabellänge nicht ausreicht.



# 07 SEGO- Ersatzteile

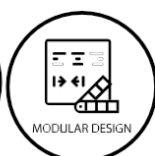

**Brückengriff für HP**

<b>Gewicht</b>	0,035 Pfund
<b>Abmessungen</b>	3,4× 2,8× 0,7 Zoll

**Schnalle für Fuß**

<b>Gewicht</b>	0,05 Pfund
<b>Abmessungen</b>	3,7× 1,9× 0,75 in

**DC-Kappe für VP**

<b>Gewicht</b>	0,003 lbs
<b>Abmessungen</b>	1,1× 1,1× 0,1 in

**Endblock L für VP**

<b>Gewicht</b>	0,12 Pfund
<b>Abmessungen</b>	4,8× 3,9× 0,75 in

**Endblock R für VP**

<b>Gewicht</b>	0,12 Pfund
<b>Abmessungen</b>	4,8× 3,9× 0,75 Zoll

**GVE Transformator 150W**

<b>Gewicht</b>	1,21 Pfund
<b>Abmessungen</b>	8× 4,1× 1,7 in

**GVE Transformator 252W**

<b>Gewicht</b>	1,53 Pfund
<b>Abmessungen</b>	8,7× 4,7× 2,1 in

**GVE Transformator 95W**

<b>Gewicht</b>	0,73 Pfund
<b>Abmessungen</b>	6,6× 4× 1,7 in

**Gelenkblock L für VP**

<b>Gewicht</b>	0,059 Pfund
<b>Abmessungen</b>	6,3× 0,75× 0,6 Zoll

**Verbindungsblock R für VP**

<b>Gewicht</b>	0,059 Pfund
<b>Abmessungen</b>	6,3× 0,75× 0,6 in

**LED-Verlängerungskon-  
nektor**

<b>Gewicht</b>	0,07 lbs
<b>Abmessungen</b>	1,75× 0,65× 0,65 in

**LED-Streifen für SEGO  
100cm**

<b>Gewicht</b>	1,17 Pfund
<b>Abmessungen</b>	38× 1,4× 0,6 in



### MP-Kreuz

<b>Gewicht</b>	0,07 Pfund
<b>Abmessungen</b>	5× 5× 0,6 Zoll



### MP-Stütze

<b>Gewicht</b>	0,04 Pfund
<b>Abmessungen</b>	4,3× 2,9× 1,2 Zoll



### S-Kabel 1,2 Meter

<b>Gewicht</b>	0,12 Pfund
<b>Abmessungen</b>	5.1× 1.8× 1.8 in



### S-Kabel 2,6 Meter

<b>Gewicht</b>	0,23 Pfund
<b>Abmessungen</b>	5,1× 1,8× 1,8 in

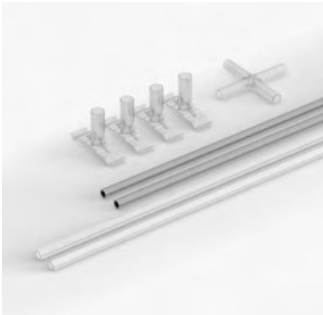

### SEGO Verstärker-Mittelstangen-Kit 200x240cm

<b>Gewicht</b>	1,9 Pfund
<b>Abmessungen</b>	47,3× 5,1× 5,1 Zoll

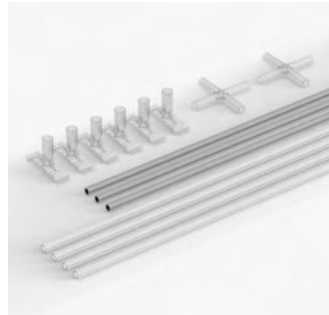

### SEGO Verstärker-Mittelstangen-Kit 300x240cm

<b>Gewicht</b>	3,1 Pfund
<b>Abmessungen</b>	47,8× 5,1× 5,1 Zoll



### Gleitblock für HP

<b>Gewicht</b>	0,08 Pfund
<b>Abmessungen</b>	4.24× 3× 0.5 in



### Wheely Tasche 1

<b>Gewicht</b>	4,8 Pfund
<b>Abmessungen</b>	47,3× 6,5× 12,6 Zoll



### Rollsack 2

<b>Gewicht</b>	5,3 Pfund
<b>Abmessungen</b>	55,1× 6,5× 12,6 Zoll



### Y-Kabel 2,6 Meter

<b>Gewicht</b>	0,28 Pfund
<b>Abmessungen</b>	5.1× 1.8× 1.8 in

# Dankeschön

---

**Grafik** • **SEGO Basic Leuchtkästen** • **SEGO Modulare Messestände Zubehör**  
**Ersatzteile**